

Codifiche, dati tecnici e dimensioni - Coding, technical data and dimensions

Indicatore di tensione per quadro elettrico - Panel mounting voltage indicator

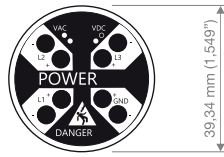

Versione standard
Standard version

Marca: Grace Technologies
Codice: R-3W-KB

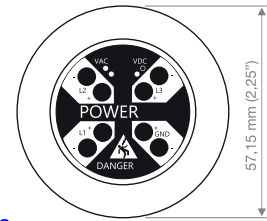

Versione a basso profilo
Low-profile version

Codice - Code	GRR-3W	GRR-3W-KB	GRR-3W-SR	GRR-3W-SR-KB
Descrizione Description	Versione standard Standard version	Versione a basso profilo Low-profile version	Versione standard Standard version	Versione a basso profilo Low-profile version
Sistema di indicazione Indicator system	LED lampeggianti Flashing LEDs		LED non lampeggianti Non-Flashing LEDs	
Tensione Voltage	AC/DC			
Connessioni Connections	4 fili (3 fasi) - Lunghezza minima da mantenere 150 mm (6") 4 wires (3 phase) - Minimum length required 150 mm (6")			
Temperatura operativa Working temperature	-20°C +55°C			
Tensione operativa Working voltage	40÷600 V a.c. (50/60/400 Hz) 30÷1000 V d.c.		35÷600 V a.c. (50/60/400 Hz) 30÷1000 V d.c.	
Potenza assorbita Power consumption	1,2 Watt			
Tipologia di connessione Wiring specifications	PVC + Nylon, 18 AWG, 90°C, 1000 V, UL 1452 182 cm (6 ft)			
Installazione Installation	Foro da 30 mm 30 mm Hole			
Sporgenza Protrusion	26,7 mm (1,05 inch)	5,1 mm (0,20 inch)	26,7 mm (1,05 inch)	5,1 mm (0,20 inch)
Grado di protezione Protection class	NEMA 4, 4X, 12, 13			
Riferimenti normativi di impiego Standards of use	OSHA, NFPA 70 art.90, NFPA 70E par.120.1(5), CSA Z462, UL 508A			
Certificazione Certifications	c(UL)us Listed			

Montaggio - Mounting

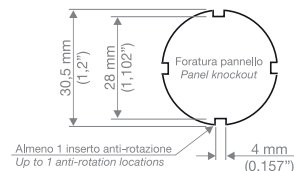
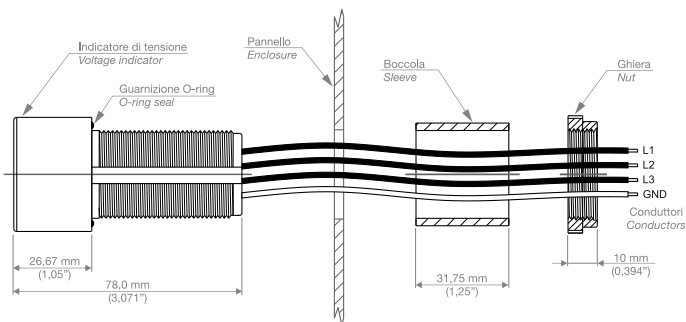

Versione standard
Standard version

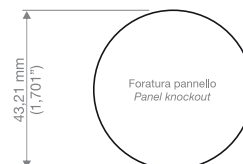
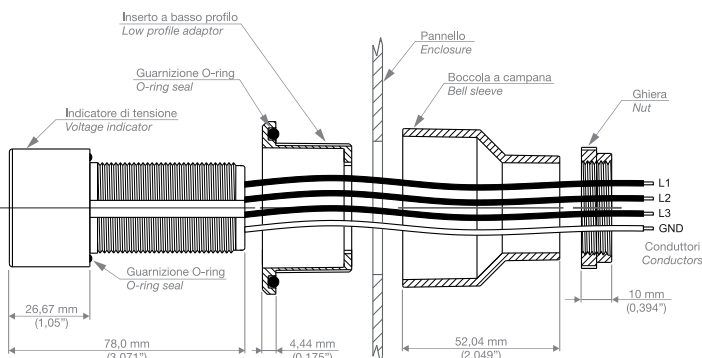

Versione a basso profilo
Low-profile version

Accessori - Accessories

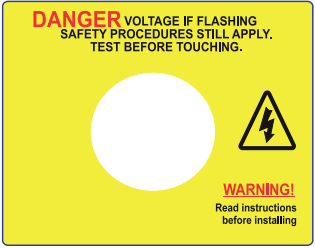
Codice <i>Code</i>	Descrizione <i>Description</i>	Compatibilità <i>Compatibility</i>	Immagine <i>Image</i>
GRR-3W-L	Etichetta per indicatori di tensione con LED lampeggianti <i>Label for standard voltage indicator with flashing LEDs</i>	GRR-3W GRR-3W2	
GRR-3W-SR-L	Etichetta per indicatori di tensione con LED non lampeggianti <i>Label for standard voltage indicator with non-flashing LEDs</i>	GRR-3W-SR	
GRR-3W-KB-L	Etichetta per indicatori di tensione a basso profilo <i>Label for low-profile voltage indicator</i>	GRR-3W-KB GRR-3W-SR-KB GRR-3W2-KB	

Il messaggio di avvertimento e la forma dell'etichetta cambia in relazione al tipo di indicatore di tensione.
Warning message and shape differs in base of the type of voltage indicator.